

## G7H NOVA 三合一全能王



### 产品参数

#### 光学系统

光源：Philips MSD Platinum Flex 300，380W

色温：6600K

光源寿命：6000小时

#### 扫描

水平扫描：540° 或 630°（16bit精度扫描）

垂直扫描：270°（16bit精度扫描）

具有自动纠错的复位功能

#### 颜色系统

CMY混色系统

1个色片盘：14个色片+白光，半色效果，色片可任意定位，带双向旋转的彩虹效果

#### 图案系统

1个旋转图案盘：8个图案片+白圆，带图案抖动和图案任意定位功能，图案外径：14mm  
1个固定图案盘：14个图案片+白圆

## 效果

### 调焦

变焦范围：光束模式:  $2^{\circ}$  -  $29^{\circ}$ ，图案模式:  $5^{\circ}$  -  $43^{\circ}$ ，染色模式： $6^{\circ}$  -  $15^{\circ}$

带自动调焦功能

2个棱镜：4阶条形棱镜+16棱镜，具有棱镜重叠和宏功能

### 雾化系统

调光：0-100%线性调光

频闪：最高可达25Hz,可以选择随机频闪或脉冲频闪

## 防护等级

IP20

## 显示

显示屏：带可充电式电池，无需上电就可以进入菜单设地址码和进行其他设置；待机15秒后按键自动上锁设置，防止误操作，长按菜单键3秒后激活按键

复位检测设置：长按左右键锁住水平垂直扫描复位，可支持灯具在飞机箱内即完成复位检测

## 软件

7个内置程序可供选择

通过DMX数据线升级

可从控制台完成更改DMX地址码，遥控开关灯泡，机器重设等功能

显示灯具和光源使用时间

3种通道模式:25/23/36个国际标准通道

## 控制

输入信号隔离保护功能

高温自动保护

可选内置无线功能

可选Art-Net控制

RDM协议

## 电气参数

电源：AC200-240V, 50/60Hz

整灯功率：550W

## 尺寸重量

产品尺寸：38.9x30.2x63.5cm

包装尺寸（纸箱）：71.5x50.0x43.5cm

净重：24.3kgs

毛重（纸箱）：29.5kgs

## 特效

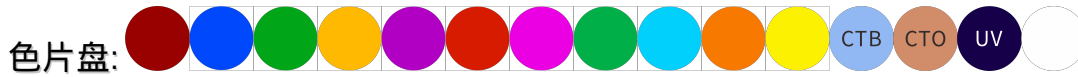

## 尺寸图

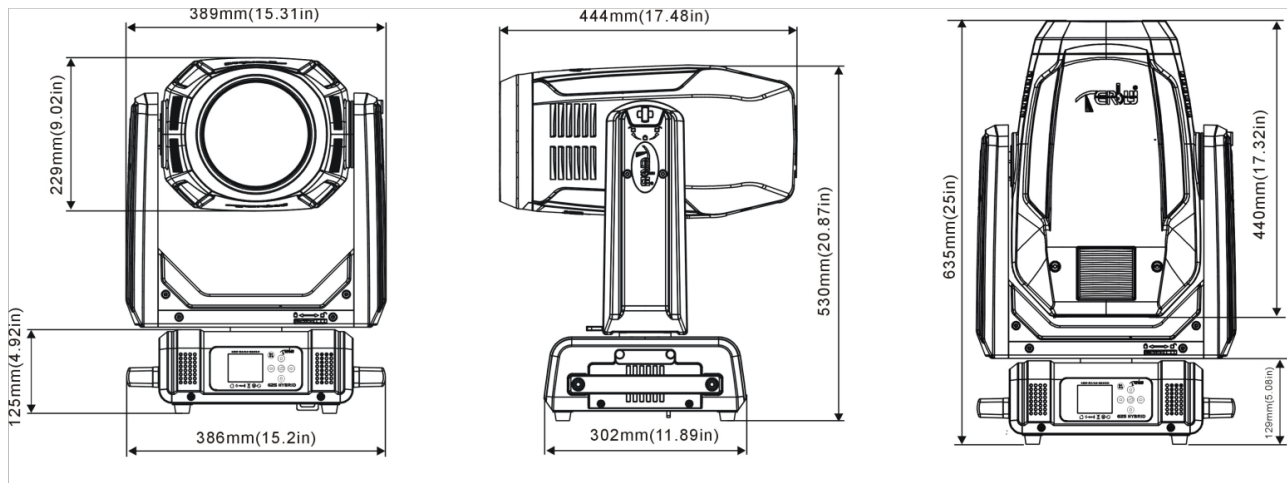

## 照度图

Min. Beam Mode  
Intensity LUX (2°)

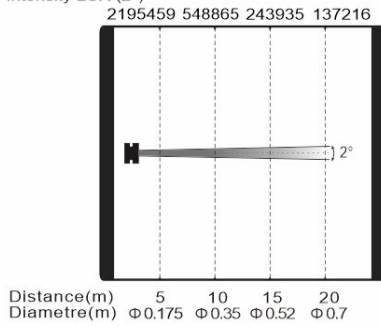

Min. Spot Mode  
Intensity LUX (5°)

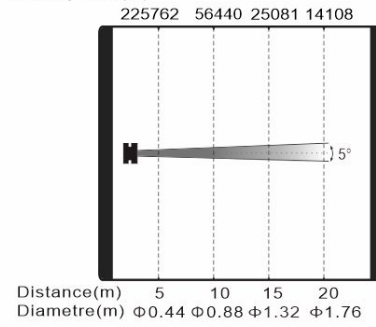

Min. Wash Mode  
Intensity LUX (6°)

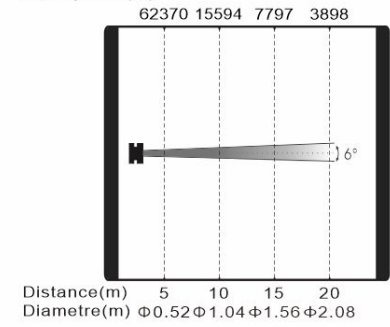

Max. Beam Mode  
Intensity LUX (29°)

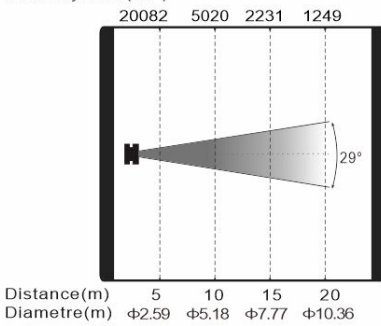

Max. Spot Mode  
Intensity LUX (43°)

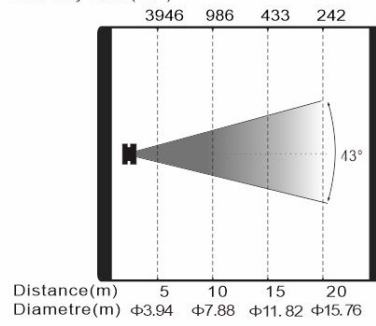

Max. Wash Mode  
Intensity LUX (15°)

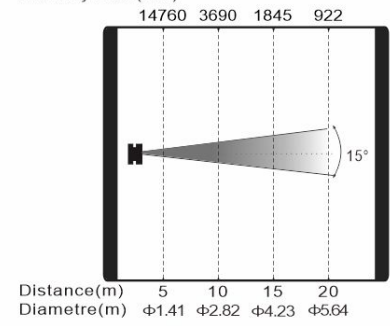

产品参数及图片仅供参考，更改恕不另行通知，具体以实物为准，本公司保留最终解释权。